







COLORI ALLUMINIO

RAL Standard

	37 Bianco 9010 Ruvido
	38 Avorio 1013 Ruvido
	40 Marrone 8017 Ruvido
	07B Testa di Moro Chiaro
	06 Nero 9005 Opaco
	08V Bronzo Verniciato
	09 Argento OX



GREENGUARD®

Certificazione di prodotto a bassa emissione e contenuto di formaldeide (direttiva 2010/75/ue)

MICROBAN

PROTEZIONE ANTIMICROBICA

Additivo per la protezione contro la proliferazione dei batteri sulla superficie della rete, migliora la resistenza alle macchie ed agli odori.



ZANZARIERA OSCURANTE FILTRANTE

AVVOLGIBILE VERTICALE PER FINESTRA E PORTA, MOVIMENTO MOTORIZZATO O CON COMANDO AD ARGANO

Il cassetto avvolgitore ha un ingombro max di 65 mm.

N.B. Il prodotto ha come particolarità la possibile formazione di piccole grinze in corrispondenza della saldatura fra cerniera (zip) e i vari tessuti/reti, nonché possibili fuori squadra, che devono considerarsi caratteristiche e non difetti dello stesso.

Colori Accessori

Nero



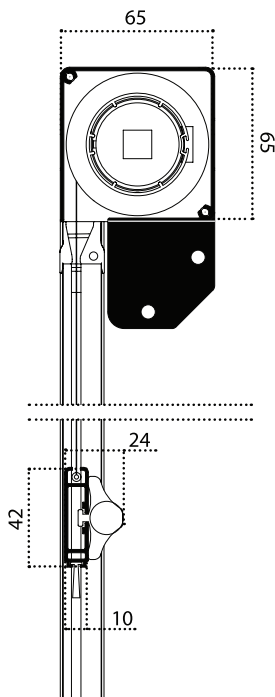

SOLO DA ESTERNO

AZIONAMENTO AD ARGANO



GUIDA TELESCOPICA

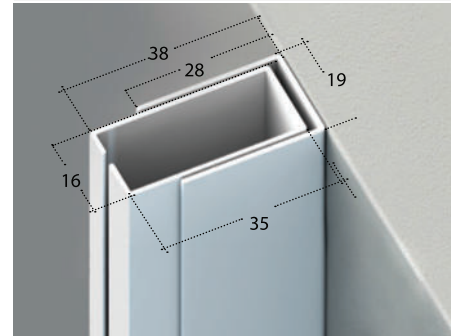

! MISURE CONSIGLIATE (mm)

65

	L min-max	H max
ZANZARIERA RETE CLASSIC NET	550-1800	2300
OSCURANTE STD (PVC)	550 - 1800	1400
OSCURANTE SOLTIS B92	550 - 1800	1200
FILTRANTE	SG 989	550 - 1800
	SOLTIS 86/92	

MOTO 65 minimo di fatt.: 1,50 mq (con guida standard telescopica) mq

OPTIONAL		
in caso di domotica, l'unico motore utilizzabile è quello standard	Argano	pz
	Motore con Radiocomando	pz
	Anemometro	pz

TESSUTI

OPTIONAL		
	Filtrante	mq
	Oscurante	mq
	Oscurante Soltis B92	mq

OPTIONAL consigliati



ATTENZIONE

I modelli rappresentati sono sistemi di protezione solare e non di protezione dal vento. È consigliato l'azionamento a motore con l'anemometro.

L'azienda declina ogni responsabilità da eventuali danni causati dagli eventi atmosferici.

AZIONAMENTO A MOTORE



ANEMOMETRO

